

Поднять, разгрузить,
перевернуть...



Погрузочно-разгрузочные операции

Подъемный стол-кантователь НКТ 1500

Подъемник контейнеров BN-НК

Устройство для опрокидывания контейнеров BN, BN-SH, BN-SG

Стойка для ящика KS

Наклонный стол NT

Тележка для инструмента WZW

Захватывающе-подъемное устройство для бочек

Кантователь бочек

Устройство для транспортировки бочек

Опрокидывающее устройство 90°

Опрокидывающее устройство для мусорных контейнеров MT 240

Манипулятор

Монтажный подъемный стол M

Плоский подъемный стол

Ergo-E

Ergo-G

Вертикальная подъемная платформа SH

Загрузочное устройство для палет PAS



Подъемный стол-кантователь НКТ



Устройство для опрокидывания емкостей BN

Содержание

- | | |
|---|--|
| 4-5 Подъемный стол кантователь НКТ 1500 | 15 Опрокидывающее устройство 90° |
| 6-7 Подъемник контейнеров BN-НК | 16 Опрокидывающее устройство для мусорных контейнеров MT 240 |
| 8-9 Устройство для опрокидывания контейнеров BN
Устройство для опрокидывания контейнеров BN-SH | 17 Манипулятор |
| 10 Устройство для опрокидывания емкостей BN-SG | 18-19 Монтажный подъемный стол М |
| 11 Стойка для ящика KS
Наклонный стол NT | 20-23 Плоский подъемный стол
Ergo-E
Ergo-G |
| 12 Наклонный стол WZW
Устройство для перекатывания бочек | 24-25 Вертикальная подъемная платформа SH |
| 13-15 Захватывающе-подъемное устройство для бочек
Кантователь бочек | 26-27 Загрузочное устройство для палет PAS |



Захватывающе-подъемное устройство для бочек



Манипулятор

GRUSE передвигает

С 1869 компания GRUSE проектирует и производит промышленные механизмы и оборудование. На сегодняшний день она является одним из специалистов в области разработки и производства подъемных и транспортных систем для внутрипроизводственных нужд.

Продуктивность на рабочем месте сейчас больше, чем когда-либо, зависит от эргономии и безопасности сотрудников и производственного оборудования. Больше 20 конструкторов компании GRUSE разрабатывают различные решения для подъема грузов и их размещения, которые в значительной степени облегчают производственный процесс для сотрудников. На протяжении 25 лет подъемные и транспортные системы GRUSE пользуются спросом благодаря своим функциональности, безопасности, надежности и удобству управления, которые постоянно совершенствуются.

Проконсультируйтесь с нашими специалистами. Мы подберем индивидуальное решение с учетом всех Ваших пожеланий.
Подробнее: www.gruse.de



Подъемный стол-кантователь

НКТ 1500



Наклоняет тяжелые грузы

Подъемный стол-кантователь производства GRUSE представляет собой особо компактное устройство для использования на промышленных и торговых предприятиях. Он может использоваться также в рабочих процессах, предполагающих разгрузку или обработку изделий на эргономичной высоте. Особенностью этого устройства является отступ наклонной платформы на 185мм. Благодаря своей прочной конструкции НКТ 1500 может поднимать и контейнеры весом 1500кг.

Подъемный стол-кантователь НКТ 1500 (Рис. со спец. столешницей)



Серийная комплектация

- Напряжение питания 380В
- Управляющее напряжение 24 V
- Регулируем. по высоте нижняя стол, 400мм
- Навесная опрокид. часть с наклон. платформой
- Угол наклона 35°, достигается за 35сек
- 3 защитный гофрированный кожух
- Функция кантования возможна в любом положении хода
- Столешница из гладкого листа
- Аварийная блокировка линии
- Контактная планка безопасности на столешнице (3-х сторонняя)
- Не требующий техобслуживания опорный узел ножничного подъемного механизма
- Стопор для проведения техобслуживания
- Пульт дистанцион. управления с кнопкой аварийного останова (длина кабеля 3м)

Детали

Отступ платформы на 185 мм позволяет экономить пространство, что, в свою очередь, обеспечивает комфортное обслуживание оборудования. Эргономичное положение наклона настраивается индивидуально.



Детали

Подъемный стол-кантователь, включая контейнер, можно перемещать с помощью вилочного погрузчика и нагружать, используя гидравлическую тележку. Опорная поверхность наклонной платформы предусмотрена для решетчатых контейнеров с габаритами 1 000 x 1400 мм.

Подъемный стол-кантователь

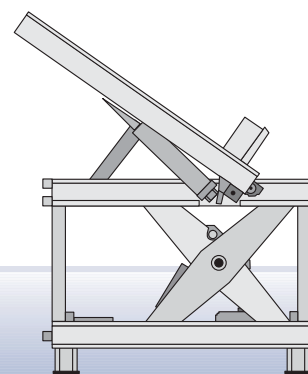

Подъемный стол-кантователь НКТ 1500

Грузо подъемность кг	Угол наклона, °	Диапазон хода мм	Столешница мм	Нижняя рама мм	Время подъема, прим., сек	Мощность кВт	Вес, прим. кг	Серия
1500	35	370 - 770	1000 x 1400	970 x 900	23	1,1	1300	НКТ 1500

Подъемник контейнеров

BN-НК



Подъемник контейнеров BN-НК

Две функции- поднимать и кантовать-в одном устройстве

Подъемник контейнеров BN-НК

Работа на эргономичной высоте – поднимать и кантовать одним действием. Этот технически усовершенствованный помощник спроектирован для выгрузки материалов из решетчатых контейнеров. Одним нажатием кнопки BN-НК 1500 совершает следующие операции:

1. Подъем
2. Наклон над проводником
3. Наклон до 35° (стандартно)
4. Дальнейший подъем на необход. высоту

Направление наклона настраивается для BN-НК 1500 KE или HE вправо или влево. Модель BN-НК 1500 HE наклоняется с помощью гидравлики в одну сторону, независимо от ее подъемной функции, а модель BN-НК 1500 HB - в обе стороны.

Серийная комплектация

Грузоподъемность до 1500кг
Подъем и кантовка одной операцией (только BN-НК 1500 KE)
Угол наклона до 35°
Напряжение питания 380 В
Управляющее напряжение 24 В
Загрузка вилочным погрузчиком или штабелером
BN-НК 1500 HE или KE кантует или влево, или вправо (простая смена необходимой стороны)



Обзорный каталог продукции

BN-НК

1. Подъем
2. Наклон

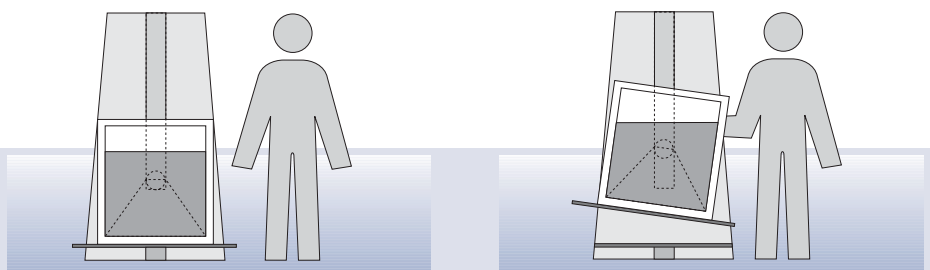

3. Наклон до 35°
4. Необходимая высота

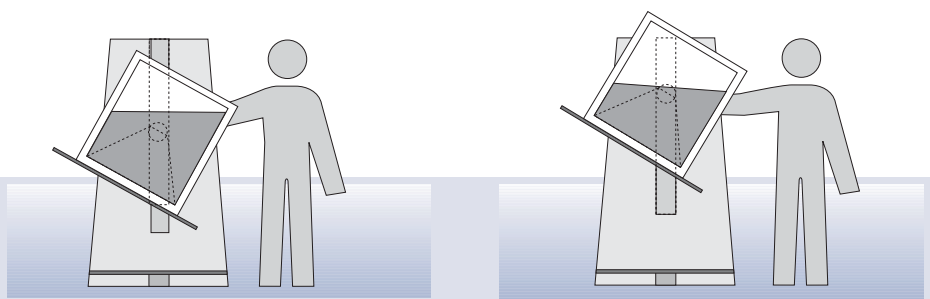

Подъемник контейнеров

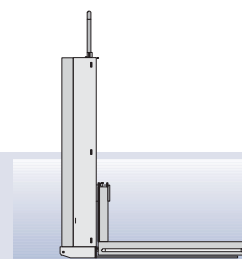

Подъемник контейнеров **BN-НК**

Грузо подъемность кг	Угол наклона°	Приводной механизм В	Механизм наклона	Мощность кВт	Вес, прим. кг	Серия
1500	35 (в одну сторону)	400	проводник	1,1	520	BN-НК 1500 KE
1500	35 (в одну сторону)	400	гидравлически	1,1	530	BN-НК 1500 HE
1500	35 (в обе стороне)	400	гидравлически	1,1	550	BN-НК 1500 HB

Устройство для опрокидывания контейнеров

BN, BN-SH



Устройство для опрокидывания контейнеров BN с ножным насосом

Наклон до 90°

Устройство для опрокидывания BN предназначен для выгрузки материалов из тяжелых ящиков и решетчатых контейнеров. Благодаря углу наклона 90° оператору не нужно постоянно нагибаться. По желанию можно выбрать оснащение:

1. эл.-гидравлическим насосом или
2. ножным насосом.

Серийная комплектация

Грузоподъемность 500, 1000 или 1500кг

Угол наклона макс.90°

Напряжение питания 12 V, 230 V, 400 V

Ролики Ø 200/85 мм

Габариты: длина 1230 мм

ширина 740 мм, длина вил 820 мм,

ширина вил 550 мм

Устройство для опрокидывания контейнеров BN-SH



BN-SH

Устройство BN-SH представляет собой модификацию BN с углом наклона до 90° для стационарной установки. Вместо несущих вил он оснащен приемными уголками 900 x 1250 мм для решетчатых контейнеров. Загрузка происходит с помощью вилочного погрузчика.

Серийная комплектация

Грузоподъемность 1000 или 2000кг

Угол наклона макс. до 90°

Напряжение питания 380В

Управляющее напряжение 24В

Боковая обшивка

Обзорный каталог продукции

BN, BN-SH

Устройства BN, BN-SH

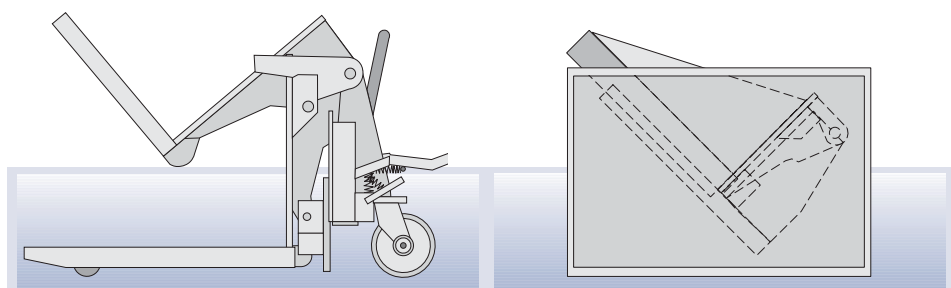

Устройство для опрокидывания контейнеров **BN**, передвижное

Грузо подъемность кг	Угол наклона°	Приводной механизм	Время подъема прим., сек	Вес, прим. кг	Серия
500	90	Ножной насос	-	195	BN 500
500	90	400 V	12	205	BN 500 E/400 V
500	90	230 V	16	205	BN 500 E/230 V
500	90	12 V/55 Ah	12	205	BN 500 E/12 V
1000	90	Ножной насос	-	200	BN 1000
1000	90	400 V	15	210	BN 1000 E/400 V
1000	90	230 V	20	210	BN 1000 E/230 V
1000	90	12 V/55 Ah	17	210	BN 1000 E/12V
1500	90	400 V	25	230	BN 1500 E/400 V

Комплектующие

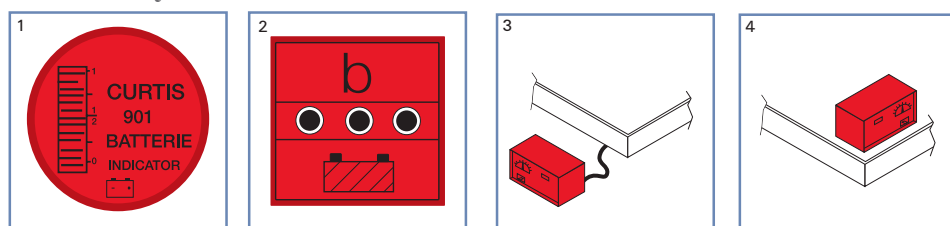

1 Индикатор емкости аккумулятора с отключением прибора, для устройств, рассчитанных на 12 В, Curtis

2 Индикатор емкости аккумулятора без отключения прибора, для устройств, рассчитанных на 12 В

3 Внешнее зарядное устройство (автоматика), ток зарядки 10 А макс.

4 Внутреннее зарядное устройство (автоматика), ток зарядки 7 А макс.

Устройство для опрокидывания контейнеров

BN-SH

Грузо подъемность кг	Угол наклона °	Высота загрузки мм	Приемник мм	Приводной механизм В	Время подъема, прим., сек	Мощность кВт	Вес, прим. кг	Серия
1000	90	90	900 x 1250	400	13	1,1	520	BN-SH 1000
2000	90	90	900 x 1250	400	32	1,1	580	BN-SH 2000

Устройство для опрокидывания контейнеров

BN-SG



Наклон при 35 - 45 °

Устройство для опрокидывания BN-SG оснащено приемной платформой грузоподъемностью 1000 или 2000 кг. Применение этого устройства значительно облегчает производственные процессы за счет работы на эргономичной и удобной высоте. У сотрудников нет необходимости постоянно нагибаться.

Устройство для опрокидывания контейнеров BN-SG

Серийная комплектация

Грузоподъемность до 1000 или 2000 кг
Угол наклона до 35° макс.
Напряжение питания 380В
Управляющее напряжение 24В
Платформа 1400 x 1000 мм
Контактная планка безопасности
3 агрузка вилочным погрузчиком

Устройство для опрокидывания контейнеров

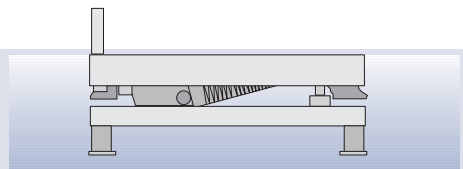

Устройство для опрокидывания контейнеров

BN-SG

Грузо подъемность кг	Угол наклона°	Высота загрузки мм	Платформа мм	Приводной механизм В	Время подъема прим., сек	Мощность квт	Вес, прим. кг	Серия
1000	35	250	1400 x 1000	400	7	1,1	500	BN-SG 100
2000	35	300	1400 x 1000	400	11	1,1	540	BN-SG 2000
-	45	-	-	-	-	-	-	По запросу

Наклонный стол

NT



Стойка для ящика

KS



**Маленькие, но
очень
эффективные**

Эти компактные помощники необходимы на любом производстве. Наклонный стол NT, как и стойка для ящика KS идеально подходят для подготовки рабочих материалов на эргономически удобной высоте. Большая столешница наклонного стола позволяет установить два ящика рядом.

**Наклонный
стол**

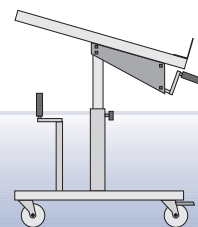

Серийная комплектация

Регулируемая высота разгрузки
Угол наклона макс. 30°
Фиксирующие шпиндели
Резиновые ходовые колеса, Ø 75 мм
Поворотные колеса со стопорами

Серийная комплектация

Регулируемая высота разгрузки
Угол наклона макс. 30°
Фиксирующие зажимные винты
Ходовые колеса из полиамида
Ходовые колеса, Ø 50 мм

Стойка для ящика



Наклонный стол

NT

Грузо подъемность кг	Угол наклона°	Столешница мм	Колеса мм	Вес кг	Серия
125	0-30	600 x 600	4 x Ø 75	40	NT

Стойка ящика

KS

Грузо подъемность кг	Угол наклона°	Столешница мм	Диапазон подъема мм	Колеса мм	Вес кг	Серия
75	0-30	380 x 540	650 - 880	5 x Ø 50	8	KS
75	нет	380 x 540	650 - 880	5 x Ø 50	8	KS
75	0-30	380 x 540	650 - 880	нет	8	KS
75	нет	380 x 540	650 - 880	нет	8	KS

Тележка для инструмента

WZW



Удобная и прочная тележка для инструмента WZW позволяет держать нужные инструменты "под рукой".

Достаточно крупные колеса выдержат даже очень большую нагрузку.

Благодаря своим незначительным внешним габаритам тележка занимает минимальное пространство. С помощью гидравлического насоса можно настроить эргономически удобную рабочую высоту для каждого сотрудника индивидуально.

Серийная комплектация

Регулируемая высота

Ходовые колеса, полиамид, Ø 200 мм

Поворотные колеса со стопорами

Тележка для инструмента

WZW

Грузо подъемность кг	Диапазон подъема мм	Ход за каждое нажатие педали мм	Столешница мм	Колеса мм	Вес кг	Серия
500	660 - 960	30	600 x 600	Ø 200	75	WZW

Устройство для транспортировки бочек



Тележка для инструмента

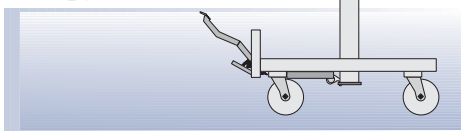

Устройство для транспортировки бочек

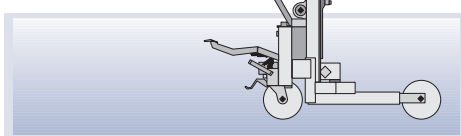

Прочное устройство для транспортировки бочек поднимает и транспортирует тяжелые металлические бочки вместимостью 200л. Механизм захвата надежно удерживание бочки и во время транспортировки.

Серийная комплектация

Механизм захвата

Стрела колеса (с возможностью регулирования)

Передние колеса Ø 200 мм

Сменный комплект колес Ø 70мм для подведения палет

Устройство для транспортировки бочек

550

Грузо подъемность кг	Диапазон подъема мм	Вес кг	Ход за каждое нажатие педали мм	Серия
300	0 - 550	70	12	Fassrolli 550

Захватывающе-подъемное устройство для бочек



Захватывающе-подъемное устройство FB 1400



Захватывающе-подъемное устройство FB 1400 P

Все, что нужно знать о захватывающе-подъемном устройстве

FB 1400 представляет собой специальное подъемно-опрокидывающее устройство для манипуляций с тяжелыми металлическими бочками с зиговкой вместимостью 200л. Устройство наезжает на стоящую бочку, в результате чего на зажимается скобой в подъемной клетки. Гидравлическим ножным насосом она поднимается на необходимую высоту. С помощью этого устройства можно без труда, транспортировать, поднимать, опрокидывать, опорожнять бочки, а также смешивать их содержимое. FB 1400 - это модификация стандартного захватывающе-подъемного устройства. С его помощью можно производить манипуляции с металлическими и пластиковыми бочками разного диаметра. Характеристики устройства:

Серийная комплектация

гидравлический ножной насос
червячный редуктор с приводной рукояткой для смешивания и опорожнения
Цилиндр с авар. блокировкой линии
Большие резиновые колеса Ø 200 мм
Поворотное колесо со стопором
Клеть с затворной скобой, для бочек вместимостью 200л (только FB 1400)
Призматические направляющие с натяжным ремнем для металлических и пластиковых бочек диаметром Ø 400 - 600 мм (только FB 1400 P)

Захватывающе-подъемное устройство для бочек

Захватывающе-подъемное устройство для бочек

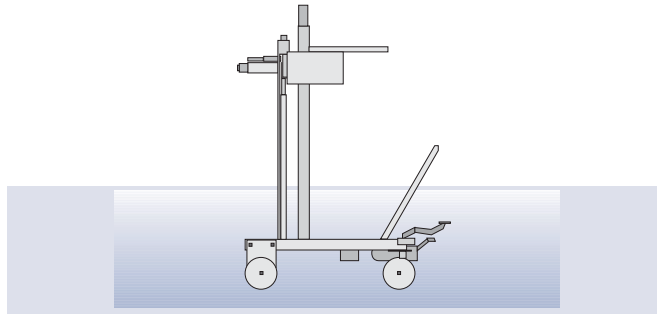

Захватывающе-подъемное устройство для бочек 1400, 1400 P

Грузо подъемность кг	Диапазон подъема мм	Ход за каждое нажатие педали мм	Вес кг	Серия
300	0 -1400	24	125	Fassboy 1400 *
300	0 -1400	24	125	Fassboy 1400 P **

* для металлических бочек вместимостью 200л

** для металлических и пластиковых бочек

Комплектующие

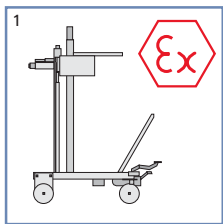

1 Устройство 1400 и 1400 P во взрывозащитном исполнении (зона 1 и 2 / Т 3)

2 Устройство со спец. ходом до 2000 мм (4 колеса)

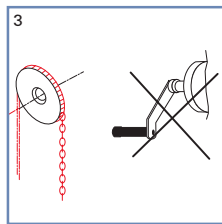
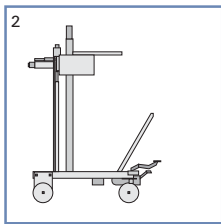

3 Передача осуществляется цепью, вместо рукоятки

4 Привод 12 В, вместо ножного насоса

В поставку входит аккумулятор, но без зарядного устройства

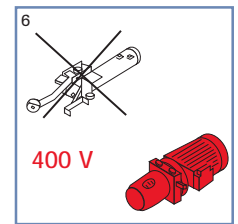
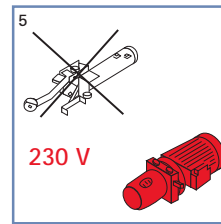
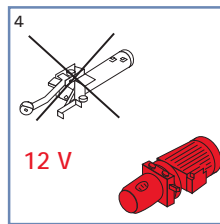

5 Привод 230 В вместо ножного насоса

6 Привод 380 В вместо ножного насоса

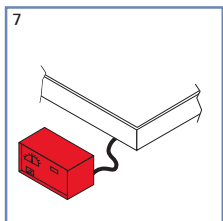

7 Внешнее зарядное устройство аккумулятора автомата, ток зарядки 10А макс.

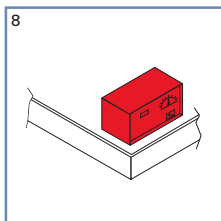

8 Внутреннее зарядное устройство аккумулятора автомата, ток зарядки 7 А макс.

Кантователь бочек



Кантователь бочек FW-P

Кантователь бочек FW

Кантователь бочек

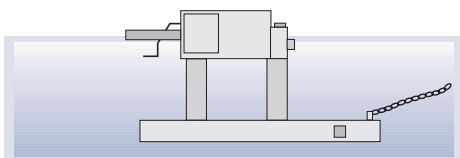

Займемся бочками

Кантователи бочек FW, FW P представляют собой вспомогательные приспособления для вилочных погрузчиков. Клеть и механизм передачи кантователя такие же, как у захватывающе-подъемного устройства. Бочки можно поднимать, транспортировать, кантовать, а также смешивать их содержимое с помощью приводной рукоятки.

Серийная комплектация

Предохранительная фрикционная муфта
 Червячный редуктор с приводной рукояткой для смешивания и опорожнения
 Клеть с затворной скобой, для металлич. бочек вместимостью 200л (Серия FW)
 Призматические направляющие с натяжным ремнем для металлических и пластиковых бочек диаметром Ø 400 - 600 мм (Серия FW-P)

Кантователь бочек
FW, FW-P

Грузо-подъемность кг	Вес кг	Серия
300	80	Кантователь FW *
300	80	Кантователь FW-P **

* для металлических бочек вместимостью 200л

** для металлических и пластиковых бочек

Опрокидывающее устройство 90°

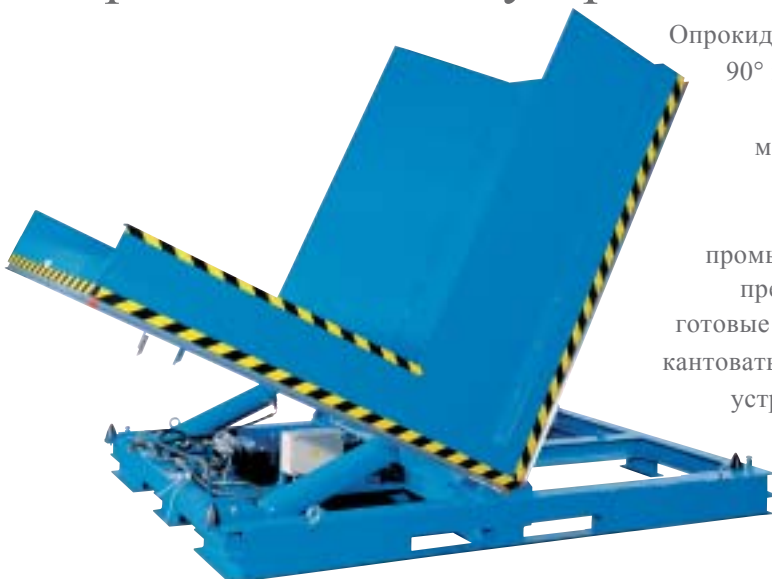

Опрокидывающее устройство 90° производства GRUSE представляет собой механизм, специально разработанный для использования на промышленных и торговых предприятиях. Тяжелые готовые изделия необходимо кантовать и отгружать. Данное устройство обеспечивает надежную кантовку грузов весом до 3 т.

За счет использования опрокидывающего устройства 90° повышается как уровень безопасности труда, так и эффективность производственных работ. Это опрокидывающее устройство выгодно отличается от множества других специализированных механизмов. Поверхность призматической формы. Специальные габариты и грузоподъемность. Загрузка штабелером. Кантователь рулонов до 30т и мн. др.

Проконсультируйтесь с нашим специалистом. С учетом Ваших требований мы подберем Вам подходящее опрокидывающее устройство 90°.

Опрокидывающее устройство
для мусорных контейнеров
MT 240

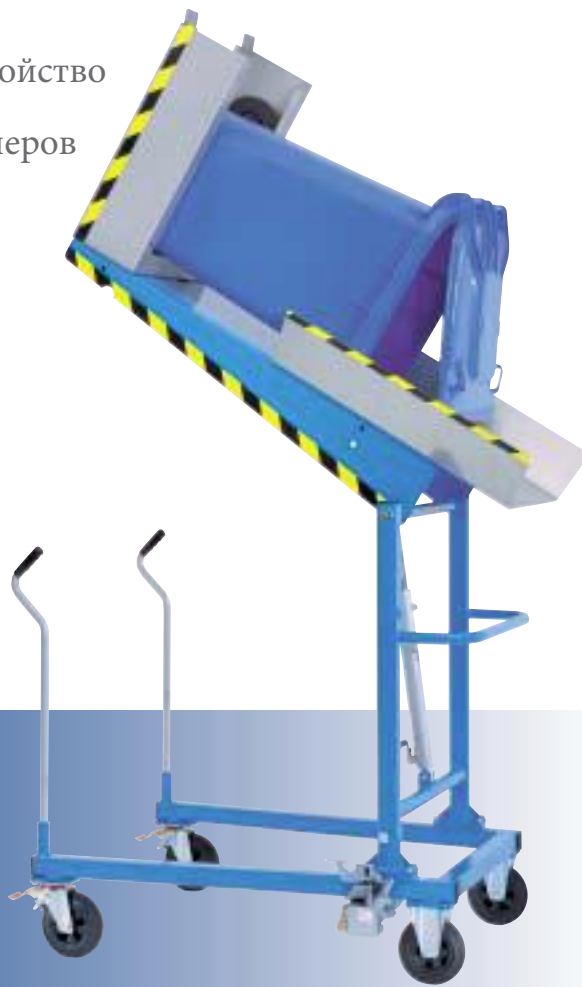

Опрокидывающее устройство для мусорных контейнеров MT 240

Серия для мусорных контейнеров

Устройство MT 240 предназначено для опорожнения стандартных мусорных контейнеров вместимостью 240 л. С помощью навесного оборудования может использоваться для пластиковых контейнеров вместимостью 60-80-120-140 л или алюминиевых контейнеров на 240л.

Серийная комплектация

- Приводной ножной насос
- Прим. 68 ходов до достижения конечной высоты
- Приемник и спускной желоб из нерж. стали
- Грузоподъемность макс.150кг
- Резиновые поворотные и ходовые колеса Ø 200 мм
- Поворотные колеса со стопором
- Угол наклона до 130°
- Высота выгрузки 1300 мм
- Внешние габариты: ДхШхВ 1420х1100х1635

Опрокидывающее устройство для мусорных контейнеров
MT 240

Грузо подъемн. кг	Угол наклона°	Приводной механизм	Для контейнеров вместимостью	Вес, прим. кг	Серия
150	130	Ножн. насос	240 л	120	MT 240

Комплектующие

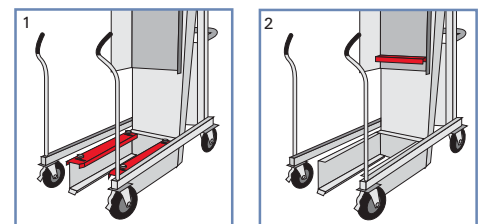

- 1 Навесная деталь для контейнеров вместимостью 60/80/120/140л
- 2 Навесная деталь для алюмин. контейнеров на 240 л
Дистанц. проставка для установки на спускн.желобе

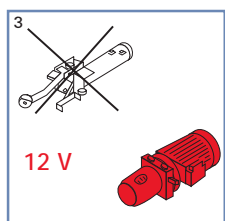

- 3 Привод 12 В вместо ножного насоса, в поставку входит аккумулятор без зарядн. устр.
- 4 Привод 230 В вместо ножного насоса

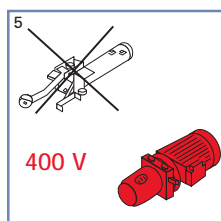
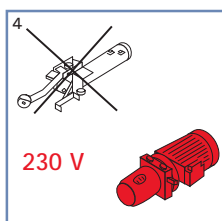

- 5 Привод 380В вместо ножного насоса
- 6 В внешнее зарядн. устр. аккумулятора автоматика, ток зарядки 10 А макс.

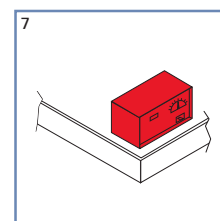
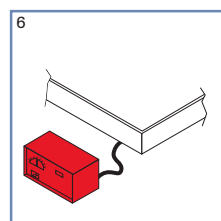

- 7 Внутреннее зарядное устройство, автоматика ток зарядки 7 А макс.

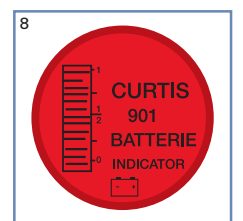

- 8 Индикатор емкости аккумулятора с отключением прибора, для устройств, рассчитанных на 12 V, Curtis

Манипулятор



Манипулятор

Подвижный манипулятор

Манипулятор представляет собой эргономично сконструированное устройство для подъема и транспортировки грузов весом до 250 кг. К заказу доступны три вида мачт, отличающихся по длине.

Серийная комплектация

Привод: ножной или электро-гидравлический насос 12 В
 Алюминиевая мачта
 Стальные ходовой механизм и грузозахватное устройство
 Поворотные и ходовые колеса Ø 125 или 75 мм
 Поворотные колеса со стопором По запросу могут быть поставлены различные специальные инструменты.

Манипулятор

Грузо подъемность кг	Диапазон подъема мм	Платформа мм	Привод	Ход за каждое нажатие педали /прим. время подъема	Габариты мм	Вес кг	Серия
250	135 - 935	750 x 625	Ножной насос	20 мм	1260 x 625 x 1405	90	Handy 800
250	135 - 935	750 x 625	12 V/55 Ah	7 сек	1260 x 625 x 1405	115	Handy 800 E
250	135 - 1385	750 x 625	Ножной насос	20 мм	1260 x 625 x 1855	100	Handy 1250
250	135 - 1385	750 x 625	12 V/55 Ah	10 сек	1260 x 625 x 1855	155	Handy 1250 E
250	135 - 1935	750 x 625	Ножной насос	20 мм	1260 x 625 x 2405	115	Handy 1800
250	135 - 1935	750 x 625	12 V/55 Ah	14 сек	1260 x 625 x 2405	135	Handy 1800 E

Комплектующие

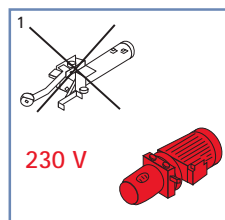

1 Привод 230 В вместо ножного насоса
 2 Привод 380 В вместо ножного насоса

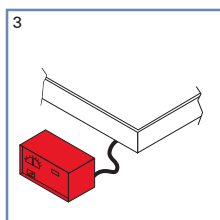
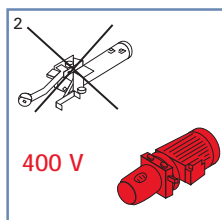

3 Внешнее зарядное устройство аккумулятора автоматика, ток зарядки 10А макс.
 4 Внутреннее зарядное устройство, автоматика ток зарядки 7 А макс.

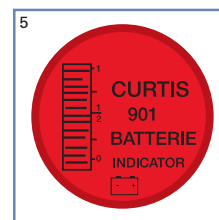
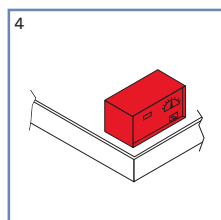

5 Индикатор емкости аккумулятора с отключением прибора, для устройств, рассчитанных на 12 V Curtis

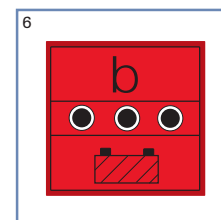

6 Индикатор емкости аккумулятора без отключения прибора, для устройств, рассчитанных на 12 V



Монтажный подъемный стол М 1000

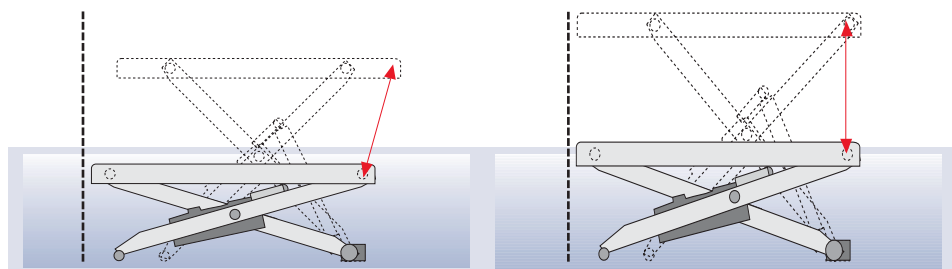

без жесткого опорного узла

Столешница перемещается в сторону – она оптимально поддерживается по центру

с жестким опорным узлом

Столешница движется горизонтально вверх, напр., это необходимо при установке в приямок.

Монтажный подъемный стол М 2000



Поднимать без нагрузки на спину

Эти монтажные столы идеально дополняют оборудование производственного цеха, где производится монтаж, техобслуживание, а также работы по упаковке продукции. Они незаменимые помощники в работе на эргономичной высоте. Компания GRUSE предлагает столы грузоподъемностью 500, 1000 и 2000 кг. При необходимости монтажные столы можно передвинуть с помощью роликов на любое место. Огромное значение компания GRUSE уделяет безопасности оборудования. Оно отвечает всем требованиям европейских стандартов DIN EN 1570.

По желанию можно заказать стол с жестким опорным узлом или без него.

Серийная комплектация

- Напряжение питания 380В
- Управляющее напряжение 24В
- Стопор для проведения техобслуживания
- Пульт дистанционного управления с кнопкой авар. останова (длина кабеля 3м)
- Столешница из гладкого листа
- Аварийная блокировка линии: эл. запорные вентили непосредственно на цилиндре
- Контактная планка безопасности (кроме М 500 В/FP)

Монтажный подъемный стол М 500 В/FP (с ножным насосом)
остальные подъемные столы М 500 (с электрическим насосом)



Обзорный каталог продукции

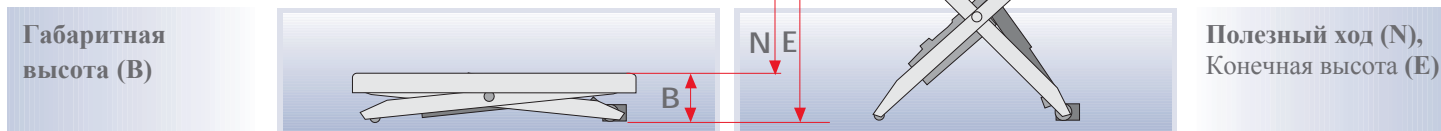

Монтажные подъемные столы

М

Грузо-подъемность кг	Габаритная высота мм	Полезный ход мм	Конечная высота мм	Столешница мм	Нижняя рама мм	Время подъема, прим., сек	Мощность кВт	Вес, прим. сек	Серия
500	270	730	1000	1250 x 1000	нет	ножн. насос	-	110	M 500 B/FP
500	200	800	1000	1250 x 800	нет	10	0,8	115	M 500
500	200	800	1000	1250 x 1000	нет	10	0,8	120	M 500 B
500	240	1000	1240	1600 x 800	нет	12	0,8	150	M 500 L
500	240	1000	1240	1600 x 1000	нет	12	0,8	130	M 500 LB
1000	210	690	900	1250 x 800	нет	10	1,1	135	M 1000
1000	210	690	900	1250 x 1000	нет	10	1,1	160	M 1000 B
1000	255	1000	1255	1600 x 800	нет	13	1,1	185	M 1000 L
1000	255	1000	1255	1600 x 1000	нет	13	1,1	190	M 1000 LB
2000	215	630	845	1250 x 800	нет	20	1,1	210	M 2000
2000	215	630	845	1250 x 1000	нет	20	1,1	245	M 2000 B

Другие габариты и грузоподъемности по запросу

Комплектующие

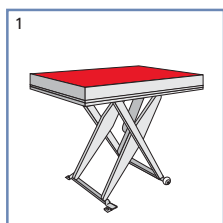

1 Деревянная плита на столешнице 20 мм
2 Рольганг жесткий макс. 1000кг.
(габаритн.высота + 115 мм)

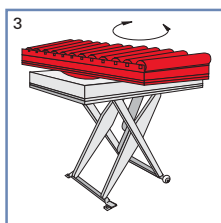
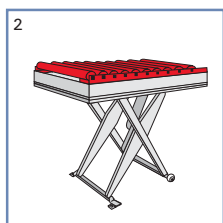

3 Поворотный рольганг макс. 1000кг
(габаритн.высота + 160 мм)

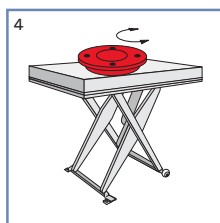

4 Поворотная подвижная часть без фиксации
Ø 750 мм (габаритн. + 48 мм)

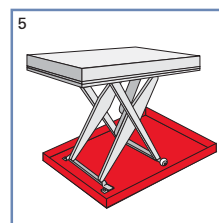

5 Нижняя рама в виде сборного поддона
(габаритн. высота + 5 мм)

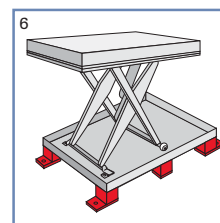

6 Лапы с пластинами, В = 100 - 200 мм
для нижней рамы

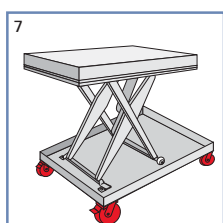

7 Пластиковые колеса Ø 100 мм для
нижней рамы, только для М 500 и М 500 В
8 Защита роликов ножничного мех-ма от отрыва

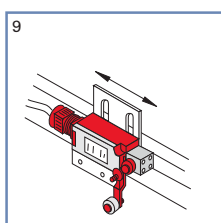
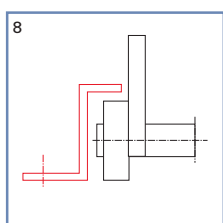

9 Настраиваемый концевой выключатель
10 Гидравлический насос 230В вместо
гидравлического насоса 380В

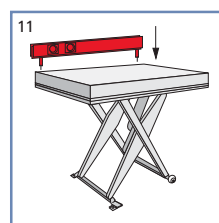
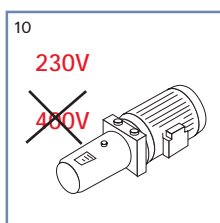

11 Вставная планка с разъемными для эл. подключений
розетки 2 x 230 В

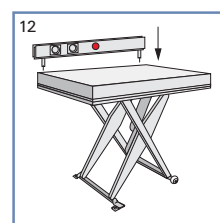

12 Сжатый воздух для планки с разъемными для эл. подкл.
с муфтой 1/4"

Плоские подъемные столы

Ergo-E



Серийная комплектация

- Напряжение питания 380В
- Габаритная высота 80мм
- Высота хода 750 мм
- Грузоподъемность от 600 до 1500 кг
- Загрузка гидравлической тележкой
- Подходит для европалет (ЕРА1 и 2) и решетчатых контейнеров
- Нет необходимости в нижней раме
- Легко перемещается
- Платформа из гладкого листа, толщина 6мм
- Кнопка аварийного останова на станции
- Высококачественные компоненты гидравлической систем
- Компактная гидравлическая станция с 10 % длительностью включения
- Предохранительная планка для ног
- Безопасность согласно EN 1520
- Не требующие техобслуживания подшипники скольжения

Плоские подъемные столы Ergo-E



Габаритная высота (В)

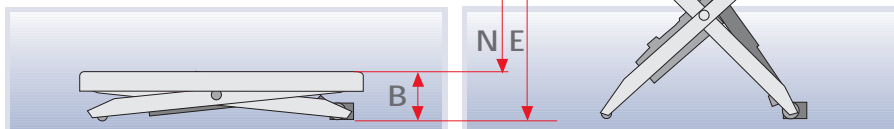

Полезный ход (N),
Конечная высота (E)

Плоские подъемные столы

Ergo-E

Грузо подъемность кг	Габаритн. высота мм	Полезный ход мм	Конечная высота мм	Столешница мм	Нижняя рама мм	Время подъема прим, сек	Мощность кВт	Вес, прим. кг	Серия
600	80	670	750	1350 x 1150	нет	16	0,35	200	Ergo-E 600
900	80	670	750	1350 x 1150	нет	17	0,35	215	Ergo-E 900
1200	80	670	750	1350 x 1150	нет	18	0,35	230	Ergo-E 1200
1500	80	670	750	1350 x 1150	нет	20	0,35	250	Ergo-E 1500

Другие габариты и грузоподъемности по запросу

Плоские подъемные столы

Ergo-E



Эргономика на рабочем месте

Невероятно низкая габаритная высота в 80 мм и E-образная форма платформы стола позволяют производить его загрузку и разгрузку стандартной гидравлической тележкой.



На стол можно устанавливать грузы весом до 1500 кг и поднимать их на индивидуально регулируемую эргономичную рабочую высоту.



На E-образную платформу опираются все три поперечины палеты, тем самым обеспечивая безопасную эксплуатацию.



Гидравлическое соединение на платформе подъемного стола оснащено быстроразъемной муфтой.

Плоские подъемные столы

Ergo-G



Плоские подъемные столы Ergo-G



Серийная комплектация

- Напряжение питания 380В
- Габаритная высота 80мм
- Высота хода 750мм
- Грузоподъемность от 600 до 1500 кг
- Нет необходимости в установке в прямке
- Загрузка с помощью гидравлич. тележки
- Въездная рампа на платформе или для крепления на полу
- Нет необходимости в нижней раме
- Платформа из гладкого листа толщиной 6мм
- Кнопка аварийного останова на станции
- Высококачественные компоненты гидравлической системы
- Компактная гидравлическая станция с 10% продолжительностью включения
- Предохранительная планка для ног
- Безопасность согласно EN 1520
- Не требующие техобслуживания подшпнники скольжения

Габаритная высота (В)

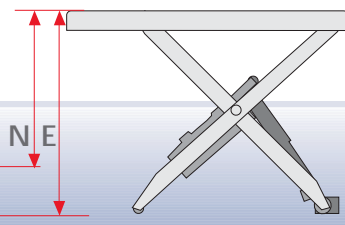
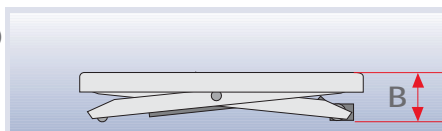

Полезный ход (N),
Конечная высота (E)

Плоские подъемные столы

Ergo-G

Грузо-подъемность кг	Габаритн. высота мм	Полезный ход мм	Конечная высота мм	Платформа мм	Нижняя рама мм	Время подъема прим., сек	Мощность кВт	Вес, прим. кг	Серия
600	80	670	750	1400 x 900	нет	16	0,35	200	Ergo-G 600
900	80	670	750	1400 x 900	нет	17	0,35	215	Ergo-G 900
1200	80	670	750	1400 x 900	нет	18	0,35	230	Ergo-G 1200
1500	80	670	750	1400 x 900	нет	20	0,35	250	Ergo-G 1500

Другие габариты и грузоподъемности по запросу

Плоские подъемные столы

Ergo-G

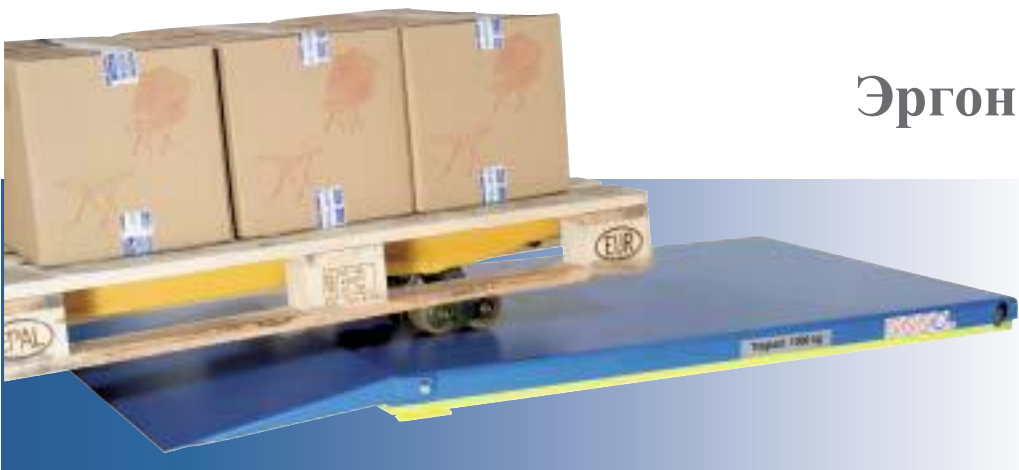

Эргономичны при любом применении

Все виды грузоносителей можно загружать на стол по въездной рампе с помощью гидравлической тележки или электрического подъемного механизма.



Длина въездной рампы 400 мм была точно рассчитана в соответствии с габаритной высотой подъемного стола и ходом гидравлической подъемной тележки.



Въездная рампа может поставляться в виде складного элемента, смонтированного на подъемном столе, или в качестве детали для установки на полу.

Вертикальная подъемная платформа SH

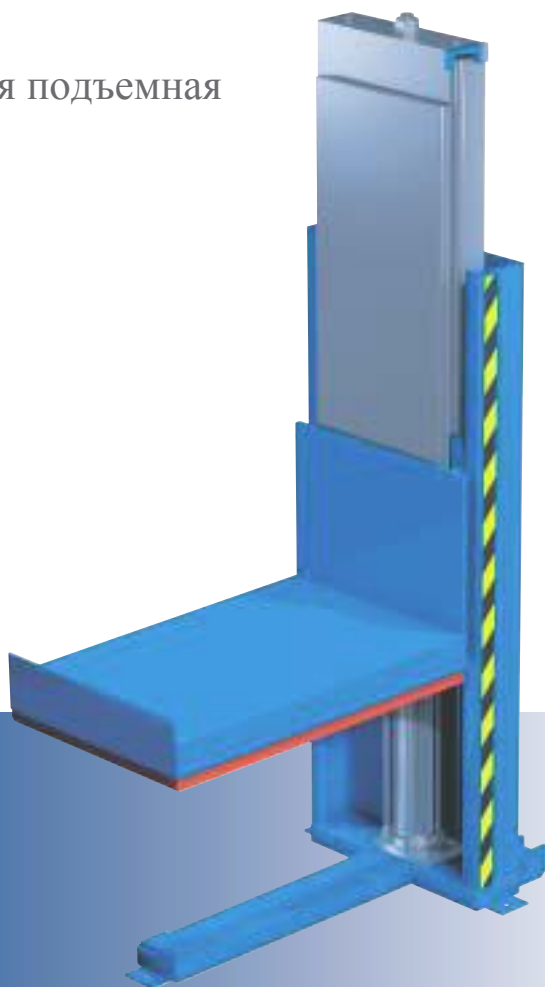

Вертикальная подъемная платформа SH 1-50-10

Серийная комплектация

- Напряжение питания 380В
- Управляющее напряжение 230В
- Пульт дистанционного управления с кнопкой а вариийного останова и ключ-марко
- Компактная гидравлическая станция с 10 % длительностью включения
- Столешница из гладкого листа
- Дифференциальный цилиндр
- Легко заменяемая ось опорных роликов, фиксированных подшипников, цилиндра и ножничного подъемного механизма
- Контактная планка безопасности
- Не требующие техобслуживания подшипники скольжения

Вертикальная подъемная платформа SH

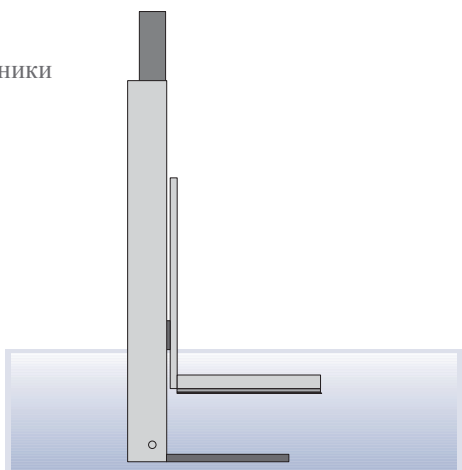

Со всей силой наверх

Вертикальные подъемные платформы применяются на производстве, где необходимо преодолевать большие перепады высоты (до 5м). За счет своей небольшой габаритной высоты (мин.120мм) платформу можно нагружать с помощью вилочной подъемной тележки.

В отличие от ножничных подъемных столов полезный ход, длина столешницы и габаритная высота вертикальной подъемной платформы не зависят друг от друга!

Обслуживать вертикальную подъемную платформу можно с трех сторон. С четвертой стороны доступ отсутствует. Этой стороной платформа крепится к стене, что обеспечивает максимальную стабильность.

Вертикальные подъемные платформы производства GRUSE обеспечивают максимальную безопасность. В зависимости от высоты подачи они оснащаются прямым гидравлическим цилиндрическим приводом или вдвойне обмотанной точной роликовой цепью с шестикратным коэффициентом запаса прочности.

Платформа состоит из рамы не подверженной к искривлениям с покрытием рифленным или гладким металлическим листом. С помощью роликовых направляющих платформа движется в двух прочных подъемных профилях. Роликовые направляющие обеспечивают безупречное качество независимо от положения груза.

Вертикальная подъемная платформа

SH

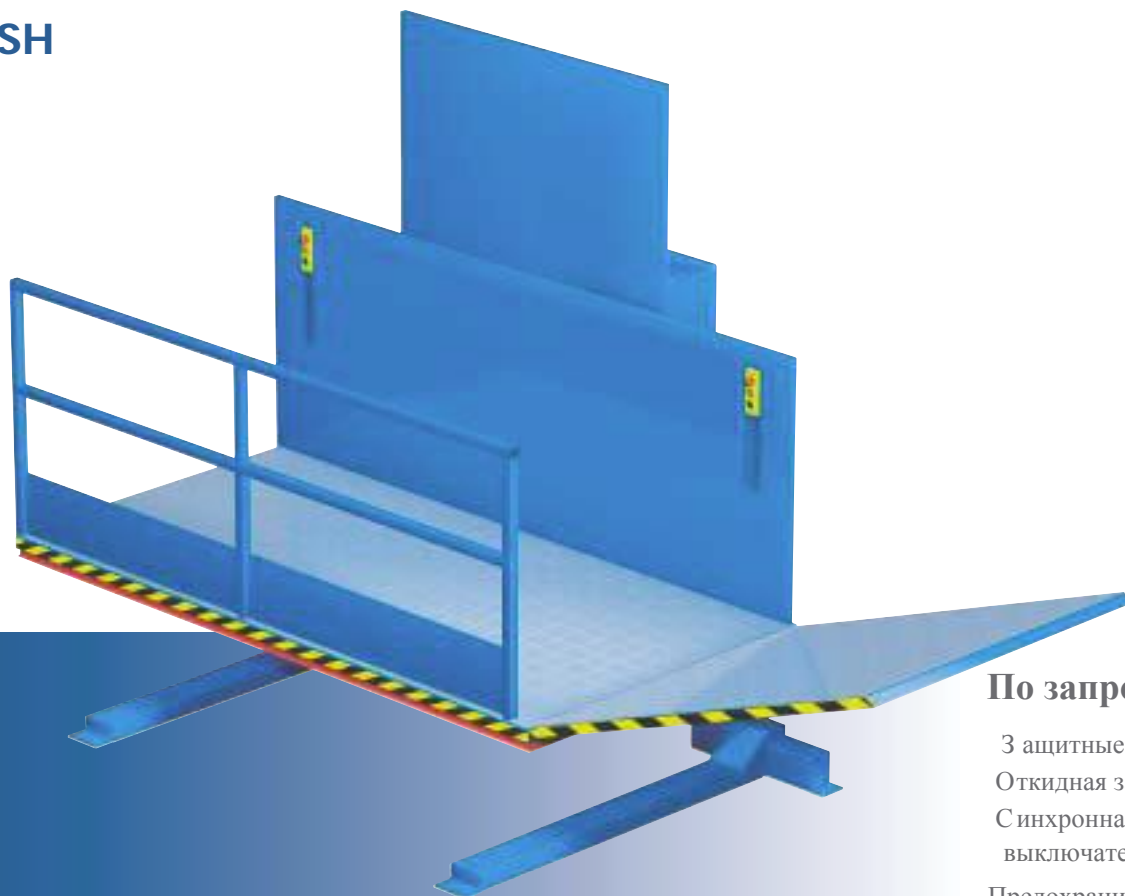

По запросу

- 3 защитные ограждения
- Откидная загрузочная рампа
- Синхронная автоматика с концевыми выключателями для подъема и снижения.
- Предохранительная планка для ног

Индивидуальное исполнение вертикальной подъемной платформы SH 1-50-10

Вертикальная подъемная платформа

SH

Другие габариты и грузоподъемности по запросу

Грузо подъемность кг	Полезный ход макс. мм	Длина платформы мм	Ширина платформы мм	Габаритн. высота платформы (мин.) мм	Скорость подъема мм	Серия
300	5000	1000-3000	1000	100	50-150	SH 0,3-50-10
300	5000	1000-3000	1500	100	50-150	SH 0,3-50-15
300	5000	1000-3000	2000	100	50-150	SH 0,3-50-20
300	5000	1000-3000	2500	100	50-150	SH 0,3-50-25
1000	5000	1000-3000	1000	105	50-150	SH 1-50-10
1000	5000	1000-3000	1500	105	50-150	SH 1-50-15
1000	5000	1000-3000	2000	125	50-150	SH 1-50-20
1000	5000	1000-3000	2500	125	50-150	SH 1-50-25
1500	5000	1000-3000	1000	105	50-150	SH 15-50-10
1500	5000	1000-3000	1500	105	50-150	SH 15-50-15
1500	5000	1000-3000	2000	125	50-150	SH 15-50-20
1500	5000	1000-3000	2500	125	50-150	SH 15-50-25
2000	5000	1000-3000	1000	100	50-150	SH 20-50-10
2000	5000	1000-3000	1500	125	50-150	SH 20-50-15
2000	5000	1000-3000	2000	145	50-150	SH 20-50-20
2000	5000	1000-3000	2500	145	50-150	SH 20-50-25
2500	5000	1000-3000	1000	150	50-150	SH 25-50-10
2500	5000	1000-3000	1500	150	50-150	SH 25-50-15
2500	5000	1000-3000	2000	160	50-150	SH 25-50-20
2500	5000	1000-3000	2500	160	50-150	SH 25-50-25
3000	5000	1000-3000	1000	160	50-150	SH 30-50-10
3000	5000	1000-3000	1500	160	50-150	SH 30-50-15
3000	5000	1000-3000	2000	180	50-150	SH 30-50-20
3000	5000	1000-3000	2500	200	50-150	SH 30-50-25

Загрузочное устройство для палет

PAS

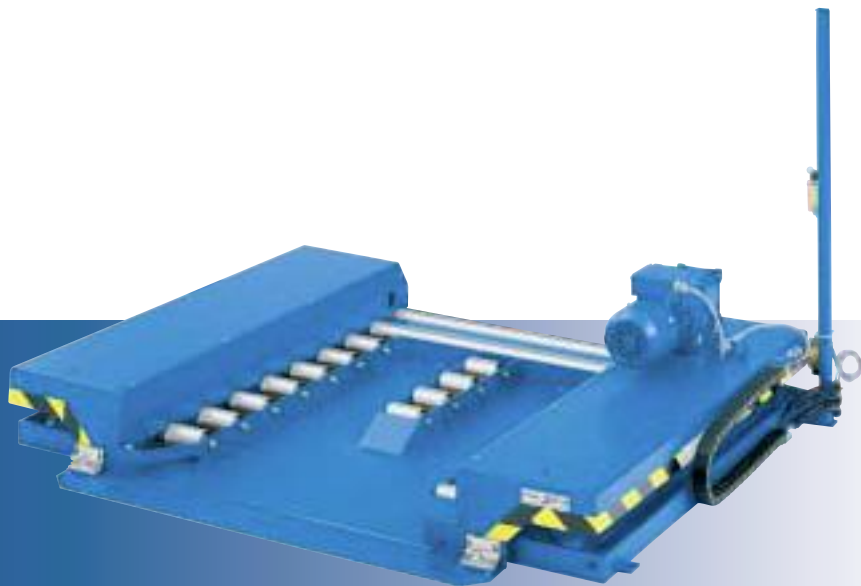

Принять и отправить на транспортное устройство

Использование этого электрогидравлического загрузочного устройства для палет оправдано на производстве с автоматическими транспортными линиями. Загрузочное устройство для палет производства GRUSE представляет собой экономичную альтернативу вилочному погрузчику, а также в значительной степени облегчает рабочий процесс. Невероятно низкая габаритная высота и встроенный транспортер, который можно загружать с помощью гидравлической тележки, позволяют забыть об использовании дорогостоящих вилочных погрузчиков. Благодаря плоской конструкции нет необходимости устанавливать загрузочное устройство впотай в приемке, что также позволяет сэкономить затраты.



Загрузочное устройство для палет

PAS



Серийная комплектация

Грузоподъемность до 1500 кг

Высота подъема 840 мм

или по Вашему выбору

Размеры платформы 1200 x 800 мм

и 1200 x 1000 мм

Подъемная станция палет
с приводным рольгангом

Загрузочная станция палет с независимым
приводом для загрузки ручной гидравл.
тележкой и расположенными по
центру опорными роликами без привода

Управление с помощью фотоэлементов

Компактная гидравлическая станция
с 10 % длительностью включения

Легко заменяемая ось опорных роликов
фиксированных подшипников, цилиндра
и ножничного подъемного механизма

Контактная планка безопасности
(боковое предохранительное устройство)

Не требующие техобслуживания
подшипники скольжения

Загрузочное устройство
для палет PAS

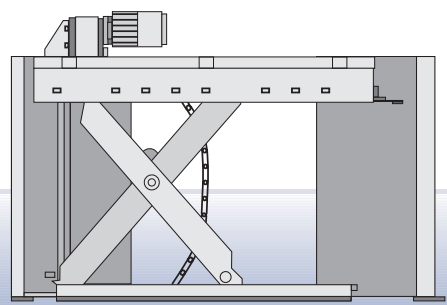

Gruse Maschinenbau GmbH & Co. KG

RUSSKRAN.RU